

このたびは、弊社製品をお買い上げいただき誠にありがとうございます。  
ご使用前に必ずこの説明書をよくお読みの上、正しくお使いください。  
(この説明書は、必ず保管しておいてください。)

## 安全上のご注意

施工、使用（操作・保守・点検）の前に必ずこの取扱説明書とその他の注意書きをすべて熟読し、正しくご使用ください。機器の知識、安全の情報そして注意事項のすべてについて習熟してからご使用ください。この取扱説明書では、安全注意事項のランクを「警告」「注意」として区分してあります。

<b>警告</b>	回避しないと、死亡または重傷を招くおそれがある危険な状況を示します。
<b>注意</b>	回避しないと、軽傷または中程度の傷害を招くおそれがある危険な状況および物的損害のみの発生するおそれがある場合を示します。

●お守りいただく内容を次の図記号で区分しています。

- ⊘ してはいけない内容です。
- ⚠ 実行しなければならない内容です。

なお、**注意**に記載した事項でも、状況によっては重大な結果に結びつく可能性があります。いずれも重要な内容を記載していますので必ず守ってください。

## ■使用上のご注意

<b>警告</b>					
<b>!</b>	製品を固定するナイラッチがヘッドラダーに確実に差込まれていることを確認してください。落下によりけがの原因になります。				
<b>注意</b>					
<b>!</b>	アース接続する際は、ねじをしっかり締付けてください。また、締付け過ぎの場合は、ねじタップを破損するおそれがあります。				
	<table border="1" style="margin-left: 20px;"> <tr> <th>ねじ呼び</th> <th>適正締付トルク値※</th> </tr> <tr> <td>M5</td> <td>2.9 ~ 3.9N・m (30 ~ 40kgf・cm)</td> </tr> </table> <p>※但し、Sタイトねじにおいては締付時の初期トルク値はこの限りではありません。</p>	ねじ呼び	適正締付トルク値※	M5	2.9 ~ 3.9N・m (30 ~ 40kgf・cm)
ねじ呼び	適正締付トルク値※				
M5	2.9 ~ 3.9N・m (30 ~ 40kgf・cm)				
<b>⊘</b>	<p>製品の上に足をかけないでください。破損・変形のおそれがあります。</p> <p>本製品に落下などの強い衝撃を与えないでください。衝撃によりヘコミや歪みが発生し、強度の劣化となるおそれがあります。</p> <p>次のような場所では使用しないでください。故障の原因になります。</p> <ul style="list-style-type: none"> <li>・高温、高温となる場所</li> <li>・腐食性ガスのある場所</li> <li>・可燃性ガスのある場所</li> <li>・塵埃やオイルミストが多い場所</li> <li>・振動、衝撃のある場所</li> <li>・水滴のかかる場所</li> </ul>				

## ■設置時のご注意

<b>警告</b>	
<b>!</b>	ラック天井面に設置されたヘッドラダーに取付ける際は、足元が安定していることを確認してください。転倒などによりけがの原因になるおそれがあります。
<b>⊘</b>	取付けた状態で製品に手をつき体を支えないでください。落下によりけがの原因になります。
<b>アースせよ</b>	感電防止のため、必ず接地（アース）してください。
<b>注意</b>	
<b>⊘</b>	ヘッドラダーに取付ける際、ラック天井面に乗らないでください。破損・変形のおそれがあります。

## ■仕様

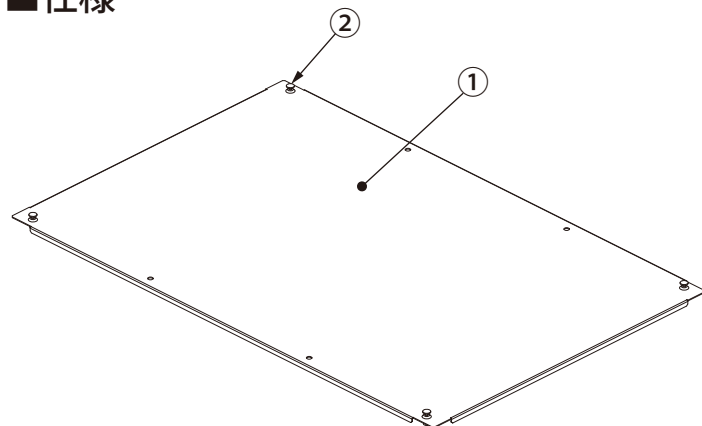

品名記号	色	適用機種	1セット内容
RDLX-TC6	ブラック	RDL-6H 用	1 枚
RDLX-TC7		RDL-7H 用	1 枚

部品名	材質	板厚(mm)	数量
① トップカバー	鉄	1.0	1 枚
② ナイラッチ	PA・PC	—	4 コ

## ●付属品

名称	数量	備考
Sタイトねじ M5	1 コ	アース接続用

## ■取付方法

トップカバーをヘッドラダーの上に載せ、ナイラッチ(4個)を押込み固定します。

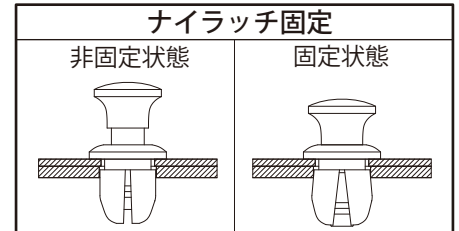
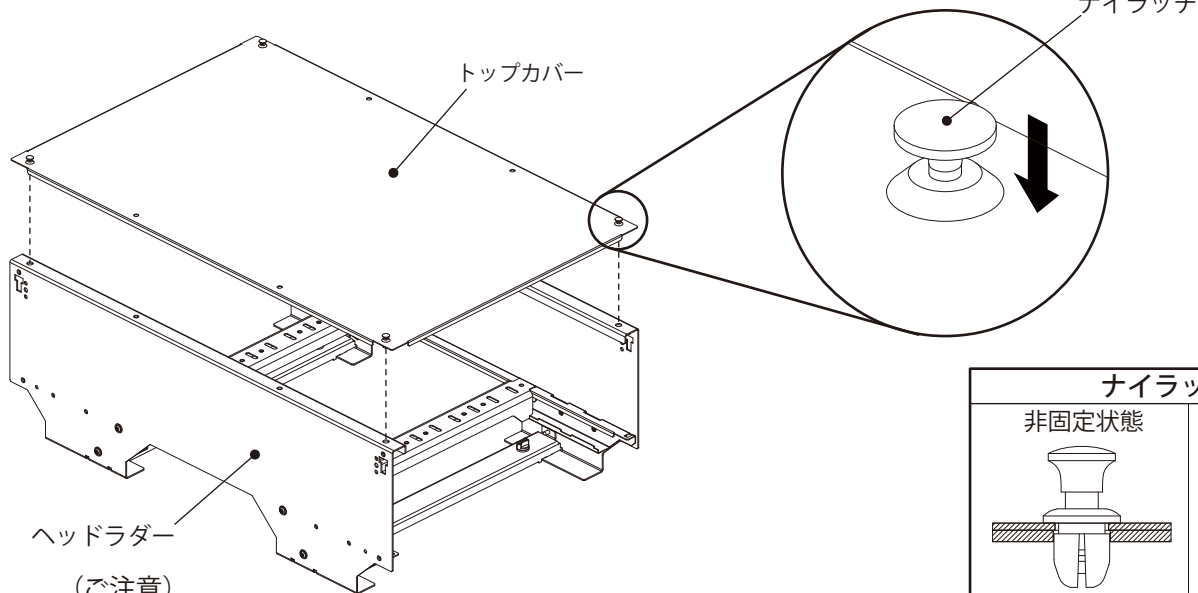

(ご注意)

製品をヘッドラダーに取付ける際は、ナイラッチが非固定状態であることを確認し取付けてください。  
また、取付けた後にナイラッチが固定状態になっていることを確認してください。

## ⚠ 警告



製品を固定するナイラッチがヘッドラダーに確実に差込まれていることを確認してください。  
落下によりけがの原因になります。

## ■アース接続方法

付属のSタイトねじM5にて4ヵ所ある丸穴のいずれかを締結します。  
ねじ座面のセレーションによりトップカバーの塗装膜が剥離される  
ことでヘッドラダーと電氣的に接続されます。

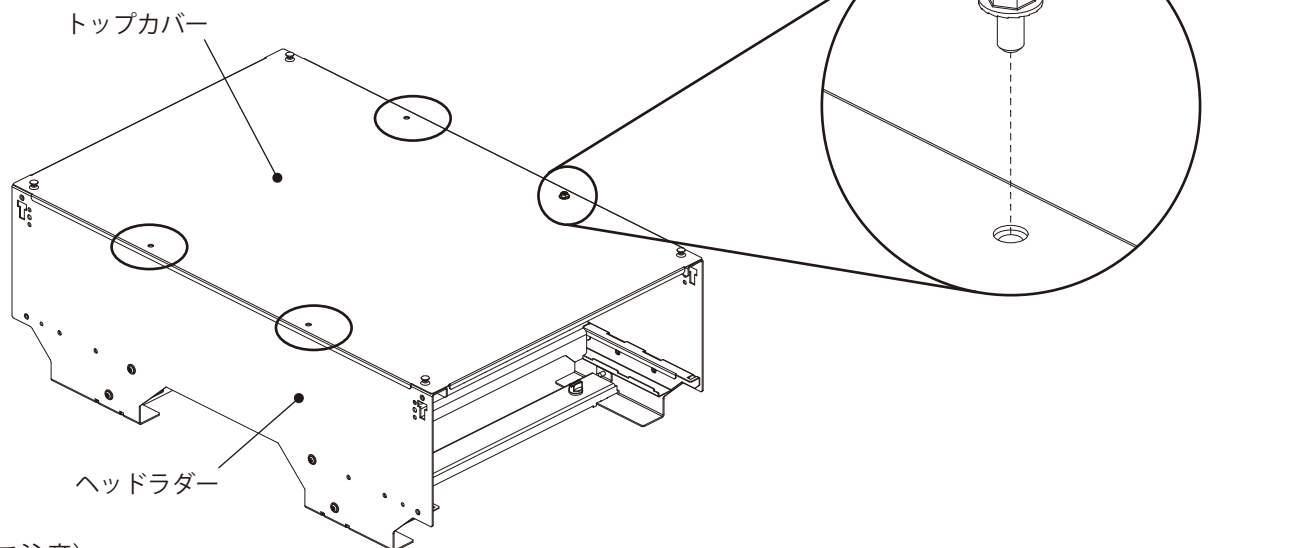

(ご注意)

ヘッドラダーがアース接続されている必要があります。(ヘッドラダー取扱説明書を参照してください)

## ⚠ 注意



アース接続する際は、ねじをしっかり締付けてください。  
また、締付け過ぎの場合は、ねじタップを破損するおそれがあります。  
※但し、Sタイトねじにおいては締付け時の初期トルク値はこの限りではありません。

ねじ呼び	適正締付トルク値※
M5	2.9 ~ 3.9N・m (30 ~ 40kgf・cm)

仕様など、お断りなしに変更することがありますのでご了承ください。  
また、ご不明な点がございましたら弊社のお客様相談室にお問合わせください。  
この取扱説明書の内容は2012年8月現在のものです。

C472411921