

製品 News

新製品

発行 No.

N-2019-02

発行月

2019年8月

屋外天井取付型ファン FN-30T 新発売

内容

屋外キュービクルの天井に取り付ける熱対策機器として、溶接レスで取付可能な高風量ファンを新発売します。

特長

■溶接レスで取付可能

- ・ベースとフィンガーガードで天井を挟んで取り付けるため、天井の歪みを抑制。



溶接レス！

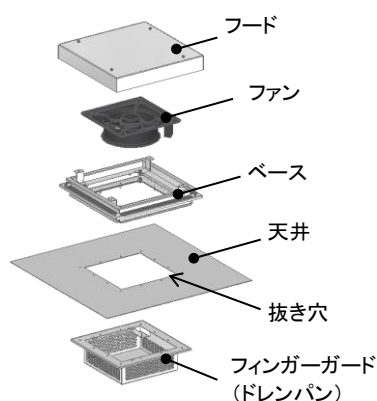

【屋外天井取付型ファン 分解図】

■ドレンパンを標準装備

- ・結露対策としてフィンガーガードとドレンパンを兼用。

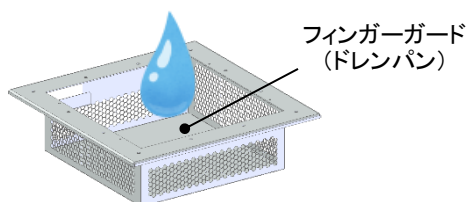

フィンガーガード (ドレンパン)

■防塵・防水性能

- ・屋外天井取付型ファン IP23、JIS C4620 防雨形試験に対応。*
- ・オプション追加により防水性能が IPX5 へ向上、JIS C4620 防噴流形試験に対応。*

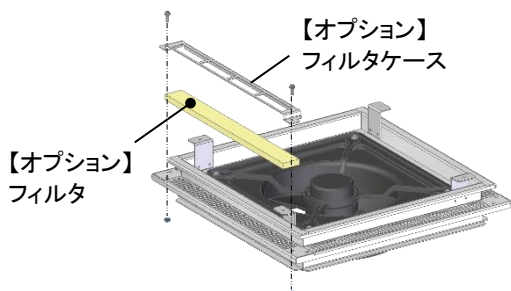

【オプション】
フィルタケース

【オプション】
フィルタ

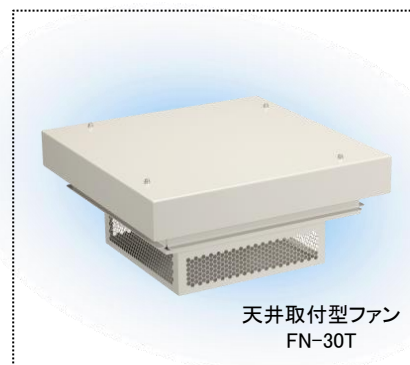

天井取付型ファン
FN-30T

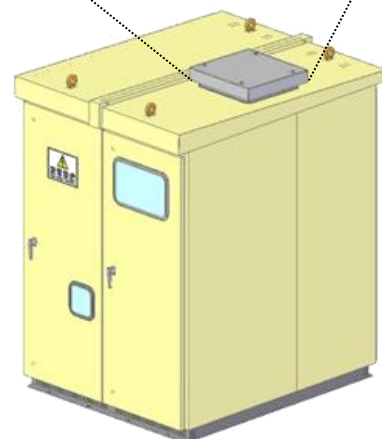

（屋外キュービクル
取付例）

■キュービクル式非常電源専用受電設備 認定の手引【補足基準】機械換気装置 において、下記項目に準拠。*

- ・換気扇の羽根は、金属製で直径 300mm 以下
- ・換気扇は適宜点検可能
- ・換気扇は外箱の外部から取り替えられる構造
- ・直径 10mm の丸棒が入らないこと
- ・屋外用は鋼板の厚さが 2.3mm 以上

* 当社判断基準による評価結果となります。

製品仕様

●屋外天井取付型ファン

材質:フード、ベース 鋼板(t2.3) 羽根 鋼板
 使用温度:-15~+60°C、使用湿度:90%RH 以下
 定格周波数:50/60Hz



粉体塗装

ライトベージュ塗装
(5Y7/1)

屋外用 IP23※1
 JIS C4620 防雨形試験に対応

納期区分	品名記号	定格電圧 V(単相)	寸法 mm			最大風量 m ³ /min※2	騒音 dB(A)	製品 質量 kg	標準価格 円
			ヨコ	タテ	フカサ				
◎	FN-30T	AC100	600	270	600	16.3/18.3	約 55/58	29	96,000



オプション

●フィルタユニット

材質:フィルタケース 鋼板
 フィルタ ポリエステル



粉体塗装

ライトベージュ塗装
(5Y7/1)

防水性能 IPX5※3
 JIS C4620 防噴流形試験に対応

納期区分	品名記号	寸法 mm※4			最大風量 m ³ /min※2,5	セット内容	製品 質量 kg	標準価格 円
		ヨコ	タテ	フカサ				
◎	FN-T-FU30	540	45	15	10.7/12.3	フィルタケース 4コ フィルタ 4枚 取付ねじ 8コ 取付ナット 8コ	1	10,500

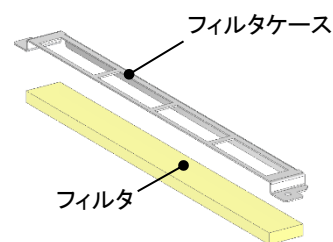

●フィルタ

材質:フィルタ ポリエステル



納期区分	品名記号	寸法 mm			除塵率 %	セット内容	標準価格 円
		ヨコ	タテ	フカサ			
◎	FN-T-F30	482	45	14	80	フィルタ 4枚	3,200

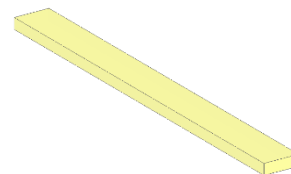

◎物流センター在庫品

- ※1. 上記 IP 性能以上のキュービクルに取付けた場合の IP 性能を示します。当社判定基準による評価結果です。
- ※2. 最大風量の測定方法はダブルチャンバー方式です。
- ※3. 屋外天井取付型ファンに取り付けることで、屋外天井取付型ファンの防水性能を IPX3 から IPX5 にします。
- ※4. フィルタケースの寸法となります。
- ※5. フィルタユニットを取り付けた場合の屋外天井取付型ファンの仕様となります。

発売時期

2019年9月中旬発売

仕様など、お断りなしに変更する場合がありますのでご了承ください。

本文の価格には消費税は含まれていません。