

# NITO SCL 形ボックス取扱説明書

このたびは、弊社製品をお買い上げいただき誠にありがとうございます。  
ご使用前に必ずこの説明書をよくお読みの上、正しくお使いください。

(この説明書は、大切に保管してください。)

## 施工上の注意

### ⚠ 注意

- ・壁際に設置する際に、ボックスの蝶番側は、最低でも 12mm 以上の隙間を空けてください。それ以下の隙間では、扉が開かなくなります。
- ・ボックスへの取付機器許容質量は、基板が 2 点止めの機種は 15kg、4 点止めの機種は 30kg です。許容質量を超えて取付けると、基板が変形・落下し、機器の故障の原因となる可能性があります。(ボックスのタテ+ヨコが 500 を超える機種は 4 点止め、500 以下の機種は 2 点止めです。) 取付許容質量は、静荷重を想定した数値です。
- ・タッチパネルやスイッチをつける場合など、扉取付の許容質量は、ボックスのタテが 300 に満たない機種は 2kg、300 以上の機種は 5kg です。許容質量を超えて取付けると、扉の変形・下がりなど、ボックスの防水・防塵機能を低下させる要因となることがあります。取付許容質量は静荷重を想定した数値です。
- ・穴加工を行うにあたり、設置環境に対して、機器の選定と、施工措置を正しく行ってください。適切でない場合、水や埃の侵入により、内部取付機器の故障や短絡事故を招く恐れがあります。
- ・ボックスの取付は、十分な強度のある壁面に確実に固定してください。強度が十分でない場合、ボックスが落下し、機器の故障やケガの原因となる可能性があります。
- ・屋外など、設置環境に応じて、ボックス底面に水抜穴などを設けることをお奨めします。万一、水が浸入し排出されない場合に、内部取付機器の故障や短絡事故を招く恐れがあります。
- ・扉に輸送時用のブッシュが取り付けられています。設置後は、取り外してください。

## 塗装上の注意

### ⚠ 注意

パッキンは剥がせませんが、剥がす際には、以下のことにご注意ください。  
再接着した後の防水・防塵性能に著しく影響します。

- ・パッキンのコーナー部分については、他の部分に比べ裂けやすいので、ご注意ください。
- ・パッキンを剥がすときには、必ず最下層の両面テープごと剥がしてください。

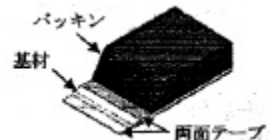

## ボックス概要

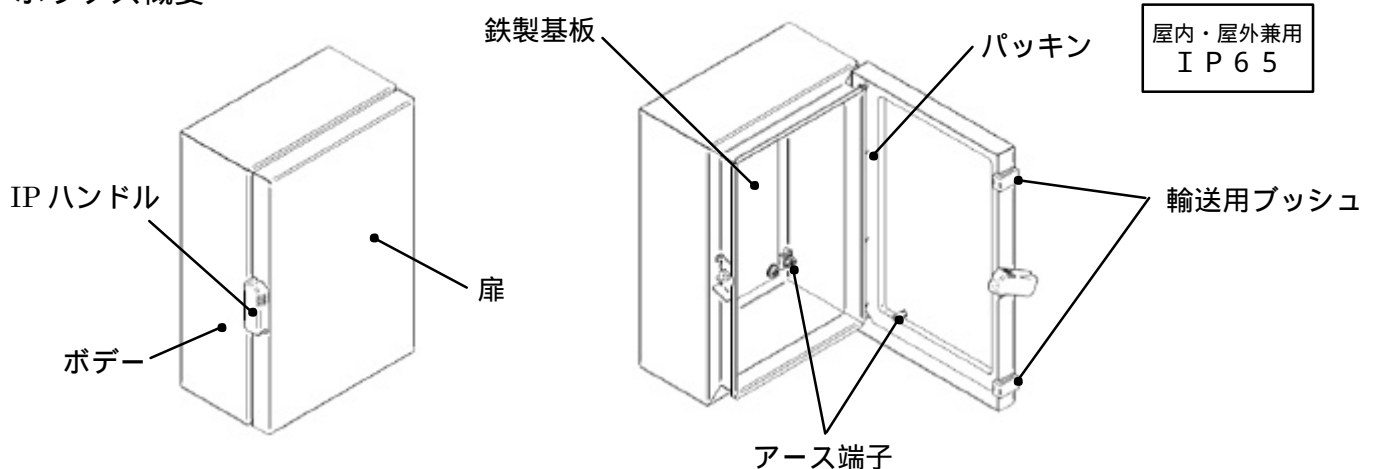

## 操作方法

### 開閉方法

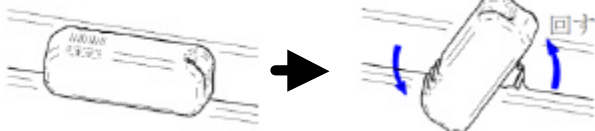

ハンドル閉

### 開け方

取手部を掴み、回してください。止まるところ(約 60°)でロックは解除されます。

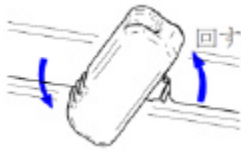

ハンドル開

扉を閉め、ボデー側に押し付けてください。取手部を掴み、回してください。指などを挟まないようご注意ください。

### 施錠方法

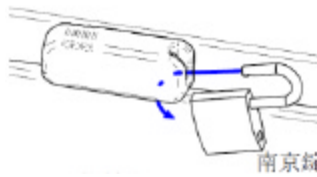

南京錠をハンドル下部の穴に引っ掛けて施錠してください。

<使用できる南京錠の形状>

- ・ツル径はφ5mmのもの。
- ・ツルの形状が標準的なもの。
- (推奨品の形状を自由にしてください。)

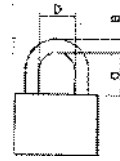

品名 【アルファ】	吊寸法		
	B	C	D
1000-30	φ5	16	14
1000-35	φ5	17	18

## 施工時の取扱方法

### ボックスの取付け方法

ボックスの取付穴については、鉄製基板や基板取付金具を避けた位置に穴加工してください。

右図の位置を推奨しております。

右図の寸法に従っていただければ、取付金具 C X - 1 M やポール用金具 P M C がお使いいただけます。

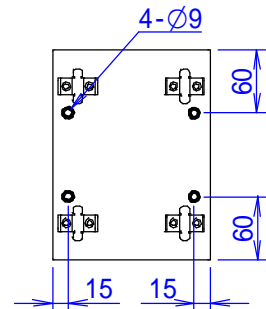

## オプションパーツのご案内

ケーブルコネクタ B P 1 4 - ○○

入出線のときにお使いください。

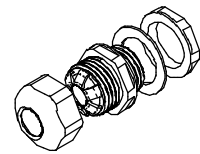

B P 1 4 - ○○

## 鉄製基板の取付方法

### 基板の取付方法

鉄製基板を取外し、再度取付ける際には、下図のように組付けてください。

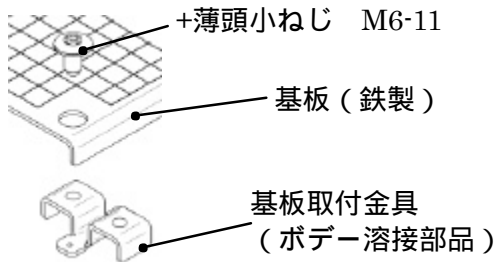

ボックスサイズによって、対角 2 点止めと 4 点止めとがあります。

ヨコ + タテ	5 0 0	...	対角 2 点止め
ヨコ + タテ	> 5 0 0	...	4 点止め