



NTO カセット付属装置 (協約形ブレーカ用)

取扱説明書



お買い上げいただきありがとうございます。ご使用前にこの説明書と同封のブレーカ取扱説明書をよくお読みの上、正しくお使いください。この説明書は、必ず保管してください。

安全上のご注意



安全にお使いいただくための注意事項を説明しています。必ずお守りください。
なお、有資格者以外の電気工事は法律で禁止されています。













 危険	死亡または重傷を招く差し迫った危険な状況を示します。
 注意	軽傷または中程度の傷害を招くおそれがある危険な状況および物的損害の発生するおそれがある場合を示します。

お守りいただく内容を次の図記号で区分しています。



-  注意する
-  してはいけない
-  必ず守る

■施工上のご注意

 危険	
	指や工具（ドライバー）などをブレーカの付属装置取付部からブレーカ内部に差し込まないでください。感電のおそれがあります。
	本製品のブレーカへの取り付けは、ブレーカの付属装置カバーを開ける前に、ブレーカの電源側、負荷側およびカセット付属装置が無電圧になっていることを確認して行ってください。活線状態での取り付けは、感電のおそれがあります。

 注意	
	本製品は弊社製ブレーカ（適用機種一覧表内のブレーカ）専用です。適用機種以外のブレーカには使用しないでください。機器の故障や動作しないおそれがあります。
	本製品を無断で修理・改造などしたことにより生じた事故については、一切責任を負いません。
	高温・多湿、じんあい、腐食性ガス、振動、衝撃などの異常環境に設置しないでください。感電、火災や動作しないおそれがあります。
	取扱説明書に記載してある使い方と異なった取り扱いをしないでください。機器の故障や、けがをするおそれがあります。
	ブレーカの付属装置カバーねじは、電動ドライバーなどを使用して強く締め付けしないでください。ねじ締め部が破損するおそれがあります。
	リード線を無理やり引つ張らないでください。機器の故障や動作しないおそれがあります。
	ごみ、コンクリート粉、鉄粉、虫などの異物および雨水などが製品内部に入らないように施工してください。火災や動作しないおそれがあります。
	ブレーカの付属装置カバーねじは、適正締付トルクで締め付けてください。適正締付トルク以上の締め付けは、破損のおそれがあります。 適正締付トルク 0.4N・m
	インパクトドライバーなどによる過大な力が遮断器に加わらないようにご注意ください。破損の原因になります。
	ブレーカの付属装置カバーねじの取付回数は、3回以下としてください。ねじ締め部が破損するおそれがあります。
	リード線端子台に電線を接続する際、端子ねじM3.5を適正締付トルクで締め付けてください。火災のおそれがあります。 適正締付トルク 0.8 ～ 1.2N・m
	本体の定格にあった電源に接続してください。不動作および故障のおそれがあります。
	電線が変形・腐食している場合は、電線をむき直してから接続してください。火災のおそれがあります。

■使用上のご注意

 危険	
	保守・点検は専門知識を有する人が上位ブレーカをOFFにし、電気がきていないことを確認して行ってください。感電のおそれがあります。
	端子ねじは定期的には有資格者が適正締付トルクで締め付けを行ってください。火災のおそれがあります。

■適用機種

製品名	タイプ	品名記号	適用機種 ※
警報スイッチ	リード線引出し	NA5060CAL	NE53CX・53CHX・63CX・103CX・123CX GE53CX・63CX・103CX・123CX
	リード線端子台	NA5060CALT	NE53CX・53CHX・63CX・103CX・123CX GE53CX・63CX・103CX・123CX
補助スイッチ	リード線引出し	NA5060CAX	NE53CX・53CHX・63CX・103CX・123CX NK58WNX・68WNX・108WNX GE53CX・63CX・103CX・123CX GK53WNX・58WNX・63WNX・68WNX・103WNX・108WNX NT33X
	リード線端子台	NA5060CAXT	NE53CX・53CHX・63CX・103CX・123CX NK58WNX・68WNX・108WNX GE53CX・63CX・103CX・123CX GK53WNX・58WNX・63WNX・68WNX・103WNX・108WNX NT33X
警報 + 補助スイッチ	リード線引出し	NA5060CALAX	NE53CX・53CHX・63CX・103CX・123CX GE53CX・63CX・103CX・123CX

※付属装置付ブレーカ(警報スイッチ付, 補助スイッチ付, 警報 + 補助スイッチ付, リード線端子台警報スイッチ付, リード線端子台補助スイッチ付)には、取り付けできません。

■各部の名称

製品名	スイッチ部	タイプ	
		リード線引出し	リード線端子台
警報スイッチ			
補助スイッチ			
警報 + 補助スイッチ			—

■取付方法

- ①ブレーカの電源側、負荷側およびカセット付属装置が無電圧になっていることを確認してから、トリップボタンを押してブレーカをトリップさせてください。(図1)
- ②付属装置カバーねじを緩め付属装置カバーを開けてください。(図1、図2)
- ③付属装置を取り付ける。(図2、図3)

- ・ブレーカの付属装置取付部に、スイッチ部とブレーカの取付目印の位置が合うように取り付けてください。
- ・付属装置のフックがブレーカに引っかかるまで押し込み、外れないことを確認してください。
- ・リード線端子台はブレーカのリード線端子台取付部に取り付けてください。

※リード線端子台のリード線長さは取付位置にあわせて調整してください。調整は端子台側に軽く押しつけて収納するか、または反対に引き出すことができます。



図1 ブレーカ各部の名称



図3 付属装置取り付け状態

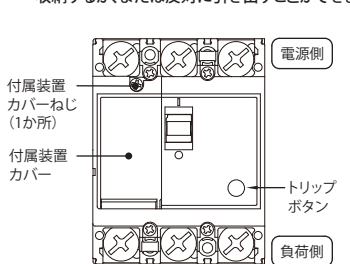

図2 取付例(リード線端子台タイプ)

- ④付属装置カバーを閉じて、付属装置カバーねじを適正締付トルクで締め付けてください。
適正締付トルク:0.4N・m

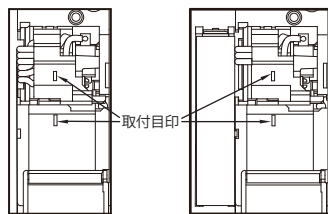
☞注意 付属装置カバーを閉じる際に、リード線を挟まないように配線位置に注意してください。(図4)

- ⑤同梱の付属装置ラベルをブレーカの側面に貼り付けてください。(図5)

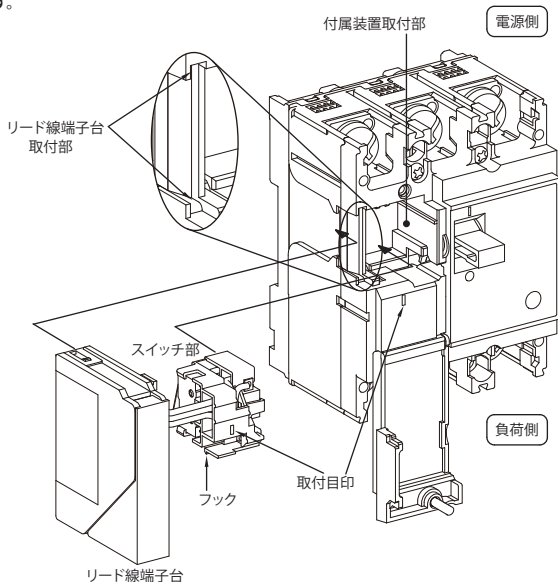
※リード線端子台タイプは除く。

- ⑥付属装置取り付け後、下表に基づきテスターなどで動作確認を行ってください。

警報スイッチ

ブレーカの状態	スイッチの状態
ON または OFF の場合	
トリップの場合	

補助スイッチ

ブレーカの状態	スイッチの状態
ON の場合	
OFF または トリップの場合	



図4 配線位置



図5

■カセット付属装置の仕様

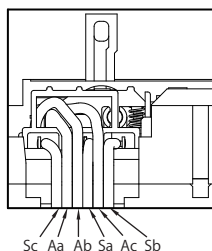
警報スイッチ、補助スイッチの定格

			標準品	
定格	AC	電圧 V	125	250
		電流 A	抵抗負荷	5
	誘導負荷		3	2
	DC	電圧 V	30	125
電流 A		抵抗負荷	4	0.4
	誘導負荷	3	0.4	

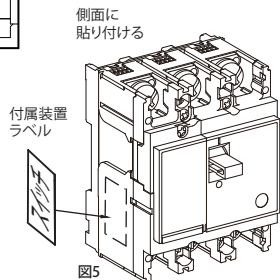
リード線の仕様

種類	長さ(ブレーカ取付時)	呼び断面積	被覆の色
耐熱電線	400mm	0.5mm ²	黒色

付属品

品名ラベル 1枚 取扱説明書(本紙) 1部
 付属装置ラベル※ 1枚

※対象製品：リード線引出しタイプのみ
 ※製品にあわせたラベルを同梱しています。
 警報スイッチの場合・・・警報スイッチラベル
 補助スイッチの場合・・・補助スイッチラベル

施工業者名

TEL

施工年月日 年 月 日

お問い合わせ先

ご不明な点がありましたら弊社お客様相談センターにお問合わせください。

TEL(0561) 64-0152

(受付時間) 9:00～12:00、13:00～17:00(土・日・祝日は休み)

- お客様からご提供いただいた個人情報、商品の修理やご相談への対応、および情報の提供に利用いたします。
- 利用目的の範囲内で、グループ各社と共同で利用させていただく場合があります。
- 個人情報にはあらかじめ本人の同意を得ないで、第三者に提供することはありません。

本製品の故障や瑕疵により、当社の予見の有無を問わず生じた二次損害について、当社は一切の責任を負いかねます。

2025年9月

B595060921

NITTO KOGYO

©NITTO KOGYO CORPORATION

日東工業株式会社
 〒480-1189 愛知県長久手市蟹原 2201 番地