

製品 News

新製品

発行 No.

C 推 1-2022-02

発行月

2022 年 7 月

スマートオーダーキャビネット RA シリーズ（片扉）新発売

キャビスタ新機能“スマートオーダーキャビネット”を2022年10月上旬より開始いたします。

特長

- ・ **寸法指定、逆扉**などキャビスタの機能が大幅に拡大します。バリエーションは **100万種超!**
- ・ お客様のニーズに合わせて、仕様変更や組替・加工していくシステムです。

<p>● 基本仕様</p> <p>本体穴加工 寸法指定 50mm刻み対応</p>	<p>● 色変更</p> <p>本体指定色 基板指定色</p>	<p>● 扉組替</p> <p>逆扉 扉溶接ナット 追加 窓 ハンドル組替・ 鍵番号変更</p>
<p>● 基板組替・加工</p> <p>木製基板 めっき鋼板 基板なし 基板単品発送 基板穴加工 基板切欠き</p>	<p>● 背面組替</p> <p>接地端子追加 増設アースバー</p>	
<p>● 側面組替</p> <p>熱対策 ルーバー 熱対策 換気扇 側面 鉄製基板 配線支持 レール</p>	<p>● 下面組替</p> <p>下面開口プレート ケーブルエントリー etc...</p>	



仕様の詳細は右のQRコードへ
アクセスしてください。
(2022年10月より公開予定)





対象商品

RA 形制御盤キャビネット 片扉タイプ (RA, RAB)

RA 標準在庫品との相違点について

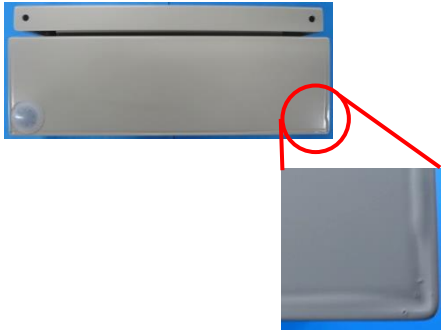
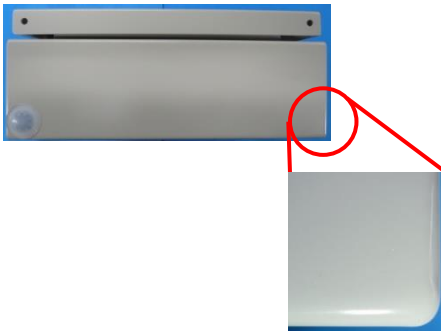
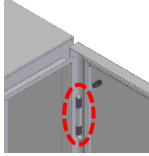
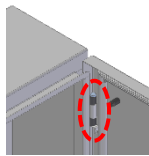
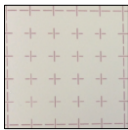
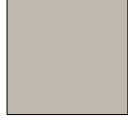
- ① ボデー底面部が部分溶接+シール処理から全溶接構造になるため、外観品質が向上します。
- ② タテ 500~700mm のキャビネットにおいて、蝶番のサイズが変更となります。
- ③ 鉄製基板の塗装色はキャビネットの塗装色と同色、方眼目盛はなしとなります。
(標準在庫品と異なる基板サイズまたは基板に穴加工がある場合のみ)

	RA 標準在庫品	スマートオーダーキャビネット	
① ボデー 底面	 <p>部分溶接+シール処理</p>	 <p>全溶接構造</p>	
② 蝶番	<p>3 種類</p> <p>蝶番小 製品タテ 300~400mm 蝶番中 製品タテ 500~700mm 蝶番大 製品タテ 800~1,600mm</p>  <p>例) 製品タテ 600mm の場合 蝶番中</p>	<p>2 種類</p> <p>蝶番小 製品タテ 300~600mm 蝶番中 — 蝶番大 製品タテ 650~1,600mm</p>  <p>例) 製品タテ 600mm の場合 蝶番小</p>	
③ 鉄製 基板	<p>塗装色 基板クリーム色 日塗工番号 : L22-80D 参考マンセル値 : 2.5Y8/2</p> <p>方眼目盛 あり</p> 	標準在庫品と同サイズで 基板穴加工なしの場合	標準品に準ずる
		上記以外で キャビネットが ライトベージュ色または 色指定される場合	<p>塗装色 ライトベージュ色 日塗工番号 : L25-70B 参考マンセル値 : 5Y7/1</p> <p>方眼目盛 なし</p> 
		上記以外で キャビネットが クリーム色の場合	<p>塗装色 クリーム色 ※1 日塗工番号 : L22-90B 参考マンセル値 : 2.5Y9/1</p> <p>方眼目盛 なし</p> 

①②は現状の「RA 片扉のキャビスタ」と同仕様です。(2020 年 6 月作図分より実施済み)

③は現状の「RA 片扉のキャビスタ」と鉄製基板の塗装色(※1)が変更となります。

ライトベージュ色→クリーム色 (2022 年 10 月受注分より実施)

■商品識別のために、キャビスタ製作キャビネットは銘板ラベルに、製作番号(N番)+【-K】と印字します。(図1)

図1：銘板ラベル(例)



■板金製作時にボデー・扉・鉄製基板などを照合するため、各部の内側に識別刻印を設けます。(図2)

図2：識別刻印(例)

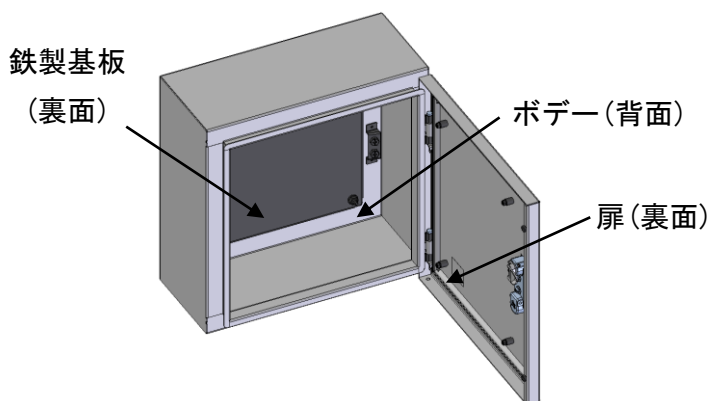

■スマートオーダーキャビネット開始に伴い、図面の内容(書式・加工仕様書など)を更新します。

納期

基本仕様：納期4日④(現状の「RA片扉のキャビスタ」と同じ)

組替・パーツ実装：指定色+2日で納期⑥、仕様が組み合わされても最大で+3日納期⑦で製作

基本仕様		組替・パーツ実装					
穴加工	寸法指定	指定色	扉	基板	背面	側面	下面
✓	✓	✓	✓	✓	✓	✓	✓

基本仕様：4日

組み合わせられても最大で+3日

例1：寸法指定・穴加工・逆扉・LB色 納期4日

例2：寸法指定・穴加工・逆扉・指定色・側面鉄製基板追加時 納期7日

ご注意

生産状況により、納期が変動する場合があります。

(キャビスタのトップページに生産状況案内を表示しますのでご確認ください。)

実施時期

2022年10月上旬

(システム変更の状況により前後する場合があります。)