

## 製品 News

新製品

発行No. BQ-2023-36 改1 発行月 2024年4月

### i unit-s (協約形プラグイン内装ユニット(アイセーバタイプ)) IPDS 機種追加およびモデルチェンジ

環境配慮による銅材の省資源化、多種多様な仕様に対応するためのラインアップ充実化を目的に機種追加および一部機種のモデルチェンジをします。

#### 特長

#### ①基本ユニット: 幹線容量60Aタイプ新規追加

- 低容量帯として幹線容量60Aタイプを新規追加。製品ラインアップが4種類(60・150・250・400A)に拡充。
- 主幹60A設計時には、従来選定品(150Aタイプ)と比べて安価かつ分岐ガタースペースが拡大。

##### 【主幹60A回路設計時の新旧比較】

■ヨコ500キャビネットへ基本ユニットを収納した場合

変更前

変更後

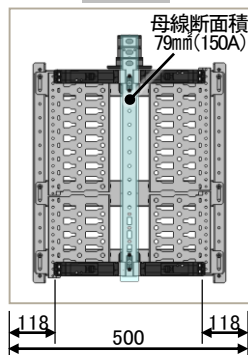

〈IPDS15-□□〉

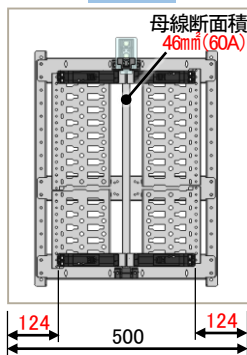

〈IPDS6-□□〉

#### ②基本ユニット: 幹線容量400Aタイプモデルチェンジ

- 環境配慮による銅使用量削減を図るため、母線バーサイズを見直し(銅使用量が約26%削減)。
- 従来品より分岐ガタースペースが拡大。

##### 【主幹400A回路設計時の新旧比較】

■ヨコ600キャビネットへ基本ユニットを収納した場合

変更前

変更後

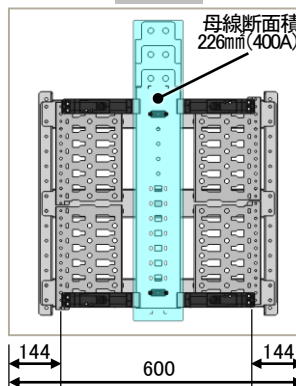

〈IPDS40-□□〉

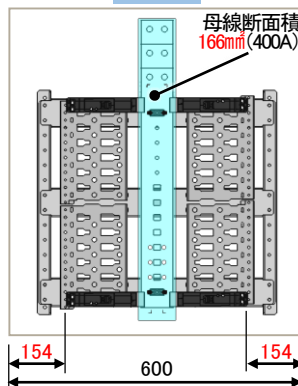

〈IPDS40-□□A〉

#### ③入線用オプションパーツ: 主幹横配置タイプ新規追加

- 主幹ブレーカ・端子台を縦配置で設計した場合と比べて小型化設計が可能。

〈設計例1〉

〈設計例2〉

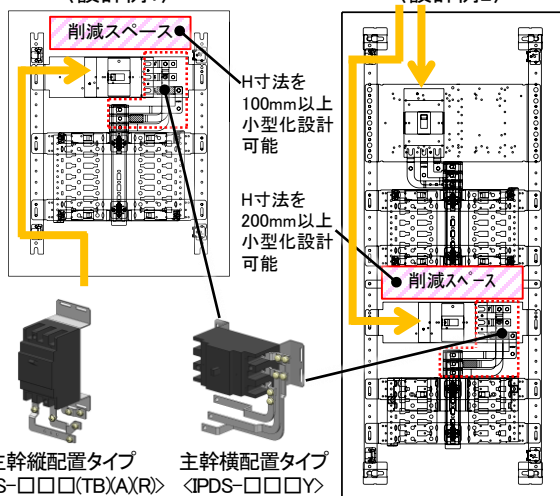

主幹縦配置タイプ  
〈IPDS-□□□(TB)(X)R〉

主幹横配置タイプ  
〈IPDS-□□□Y〉

#### ④入線用オプションパーツ: 主幹60A用モデルチェンジ

- 上記①の機種追加に伴い、繋ぎ用導体の形状変更。

変更前

変更後



**ご注意** 新旧互換性はありません(基本ユニットIPDS15-□□(SL)(SR)との組み合わせ不可)

#### ⑤ブラインド: モデルチェンジ

- 上記①の機種追加に伴い、ブラインド形状変更。

変更前

変更後

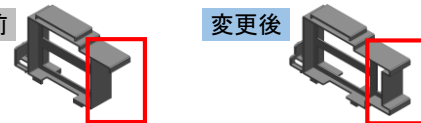

**ご注意** 1.新旧互換性があります(新旧いずれの基本ユニットに取付可能)。2.基本ユニット幹線容量60Aタイプへは必ず新ブラインドをご使用ください。旧ブラインドを取り付けした場合、充電部が露出します。

## 機種一覧 (新規追加機種)

### ■基本ユニット

#### ●分岐両側配置タイプ〈60Aタイプ〉

納期区分	品名記号	標準価格 円	容量	分岐部B		寸法 mm		
				取付可能P数(両側) (協約形1P=25mm)		A	B (分岐寸法)	セット質量 kg
③	IPDS6-08	11,500 <span style="border: 1px solid red; padding: 1px;">改1</span>	60A 断面積 46mm <sup>2</sup>	8P		200.5	100	1.4
③	IPDS6-14	13,000 <span style="border: 1px solid red; padding: 1px;">改1</span>		14P		275.5	175	2.0
③	IPDS6-22	15,000 <span style="border: 1px solid red; padding: 1px;">改1</span>		22P		375.5	275	2.7
③	IPDS6-30	17,500 <span style="border: 1px solid red; padding: 1px;">改1</span>		30P		475.5	375	3.3
③	IPDS6-36	19,000 <span style="border: 1px solid red; padding: 1px;">改1</span>		36P		575.5	450	3.9
③	IPDS6-44	21,500 <span style="border: 1px solid red; padding: 1px;">改1</span>		44P		675.5	550	4.7
③	IPDS6-52	23,500 <span style="border: 1px solid red; padding: 1px;">改1</span>		52P		775.5	650	5.3

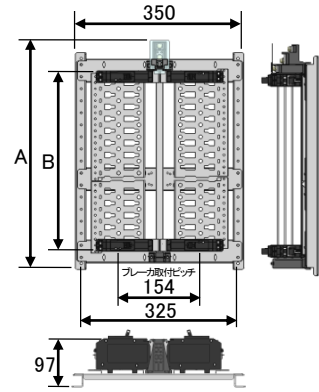

- ご注意**
1. 搭載可能ユニットは、日東工業製 プラグインユニット(i plug-s)とプラグインスリムブレーカのみとなります。
  2. 分岐ブレーカは、付属されていませんので別途ご用意ください。

#### ●分岐片側配置タイプ〈60Aタイプ〉

納期区分	品名記号		標準価格 円	容量	分岐部B		寸法 mm		
	分岐左側配置	分岐右側配置			取付可能P数(片側) (協約形1P=25mm)		A	B (分岐寸法)	セット質量 kg
③	IPDS6-04SL	IPDS6-04SR	11,500 <span style="border: 1px solid red; padding: 1px;">改1</span>	60A 断面積 46mm <sup>2</sup>	4P		200.5	100	1.2
③	IPDS6-07SL	IPDS6-07SR	13,500 <span style="border: 1px solid red; padding: 1px;">改1</span>		7P		275.5	175	1.5
③	IPDS6-11SL	IPDS6-11SR	15,500 <span style="border: 1px solid red; padding: 1px;">改1</span>		11P		375.5	275	2.1
③	IPDS6-15SL	IPDS6-15SR	18,000 <span style="border: 1px solid red; padding: 1px;">改1</span>		15P		475.5	375	2.6
③	IPDS6-18SL	IPDS6-18SR	20,000 <span style="border: 1px solid red; padding: 1px;">改1</span>		18P		575.5	450	3.0
③	IPDS6-22SL	IPDS6-22SR	22,000 <span style="border: 1px solid red; padding: 1px;">改1</span>		22P		675.5	550	3.6
③	IPDS6-26SL	IPDS6-26SR	24,500 <span style="border: 1px solid red; padding: 1px;">改1</span>		26P		775.5	650	3.9

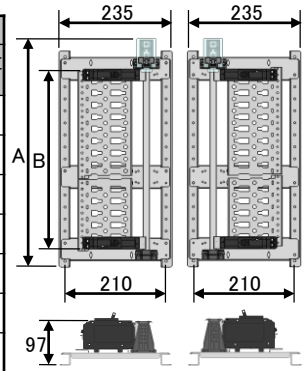

- ご注意**
1. 搭載可能ユニットは、日東工業製 プラグインユニット(i plug-s)とプラグインスリムブレーカのみとなります。
  2. 分岐ブレーカは、付属されていませんので別途ご用意ください。

### ■入線用オプションパーツ

#### ●主幹ブレーカ取付セット(主幹横配置タイプ)

納期区分	品名記号	標準価格 円	セット内容 ※1	セット質量 kg	適用 基本ユニット	搭載可能ブレーカ ※2	搭載可能端子台 ※3	入線可能 電線サイズ
③	IPDS-060Y	5,800 <span style="border: 1px solid red; padding: 1px;">改1</span>	繋ぎ用導体 取付台	0.6	IPDS6	経済形(NE・GE) 50AF、60AF	TBF-063	22mm <sup>2</sup>
③	IPDS-100Y	7,650 <span style="border: 1px solid red; padding: 1px;">改1</span>		0.9	IPDS15	経済形(NE・GE) 100AF、150AF	TBF-153	60mm <sup>2</sup>
③	IPDS-200Y	13,000 <span style="border: 1px solid red; padding: 1px;">改1</span>		1.5	IPDS25	経済形(NE・GE) 225AF、250AF	TBF-253M8 (端子ねじM8タイプ)	150mm <sup>2</sup>

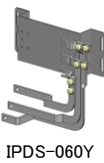

- ※1. 主幹ブレーカは、付属されていませんので別途ご用意ください。  
 ※2. 主幹のみ三菱電機株式会社製ブレーカが搭載可能です。一部使用できない場合がありますので、別途お問合せください。  
 ※3. 端子台は、付属されていませんので別途ご用意ください。

本文の価格には消費税は含まれていません。

# 機種一覧(モデルチェンジ対象機種)

## ■基本ユニット

### ●分岐両側配置タイプ<400Aタイプ>

納期区分	品名記号	標準価格 円	容量	分岐部B		寸法 mm			旧品名記号
				取付可能P数(両側) (協約形1P=25mm)	A	B (分岐寸法)	セット質量 kg		
③	IPDS40-28A	価格変更は ありません	400A 断面積 166mm <sup>2</sup>	28P	505.5	350	5.1	IPDS40-28	
③	IPDS40-44A			44P	705.5	550	7.5	IPDS40-44	
③	IPDS40-60A			60P	905.5	750	9.8	IPDS40-60	
③	IPDS40-76A			76P	1105.5	950	12.2	IPDS40-76	

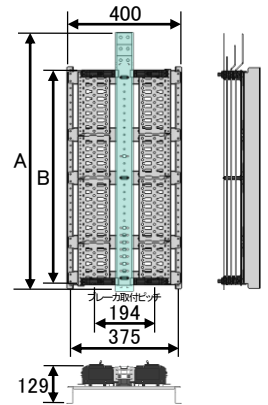

- ご注意**
1. 搭載可能ユニットは、日東工業製 プラグインユニット(i plug-s)とプラグインスリムブレーカのみとなります。
  2. 分岐ブレーカは、付属されていませんので別途ご用意ください。

### ●分岐片側配置タイプ<400Aタイプ>

納期区分	品名記号	標準価格 円	容量	分岐部B		寸法 mm			旧品名記号
				取付可能P数(両側) (協約形1P=25mm)	A	B (分岐寸法)	セット質量 kg		
③	分岐左側配置 IPDS40-14SLA	価格変更は ありません	400A 断面積 166mm <sup>2</sup>	14P	505.5	350	4.3	IPDS40-14SL	
③	IPDS40-22SLA			22P	705.5	550	6.4	IPDS40-22SL	
③	IPDS40-30SLA			30P	905.5	750	8.4	IPDS40-30SL	
③	IPDS40-38SLA			38P	1105.5	950	10.4	IPDS40-33SL	
③	分岐右側配置 IPDS40-14SRA			14P	505.5	350	4.3	IPDS40-14SR	
③	IPDS40-22SRA			22P	705.5	550	6.4	IPDS40-22SR	
③	IPDS40-30SRA			30P	905.5	750	8.4	IPDS40-30SR	
③	IPDS40-38SRA			38P	1105.5	950	10.4	IPDS40-38SR	

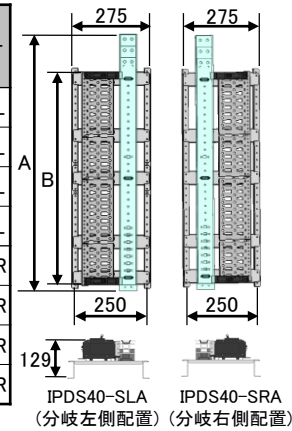

- ご注意**
1. 搭載可能ユニットは、日東工業製 プラグインユニット(i plug-s)とプラグインスリムブレーカのみとなります。
  2. 分岐ブレーカは、付属されていませんので別途ご用意ください。

## ■入線用オプションパーツ

### ●主幹ブレーカ取付セット

納期区分	品名記号	標準価格 円	セット 内容 ※1	セット質量 kg	適用 基本ユニット	搭載可能ブレーカ ※2	旧品名記号
③	左側配置 IPDS-060B	価格変更は ありません	繋ぎ用導体 取付台	0.3	IPDS6	経済形(NE・GE) 50AF、60AF	IPDS-060A
③	右側配置 IPDS-060RA			0.4			IPDS-060R

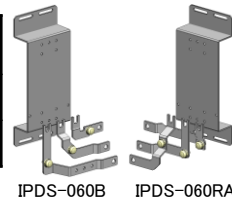

- ※1. 主幹ブレーカは、付属されていませんので別途ご用意ください。  
 ※2. 主幹のみ三菱電機株式会社製ブレーカが搭載可能です。一部使用できない場合がありますので、別途お問合せください。

### ●主幹端子取付セット

納期区分	品名記号	標準価格 円	セット 内容 ※1	セット質量 kg	適用 基本ユニット	搭載可能端子台 ※2	入線可能 電線サイズ	旧品名記号
③	左側配置 IPDS-060TBB	価格変更は ありません	繋ぎ用導体 取付台	0.3	IPDS6	TBF-063	22mm <sup>2</sup>	IPDS-060TBA
③	右側配置 IPDS-060TBRA			0.21				IPDS-060TBR

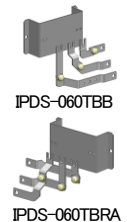

- ※1. 端子台は、付属されていませんので別途ご用意ください。

## ■ブラインド

納期区分	品名記号	標準価格 円	セット 内容	適用ブレーカ 横幅寸法		摘要	旧品名記号
				W mm	P数(1P=25mm)		
◎	IPDS-DKHA	価格変更は ありません	20コ入	25	1	i unit-s分岐スペース用	IPDS-DKH

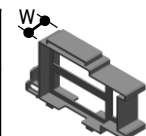

- ご注意**
1. 新ブラインドは新旧互換性があります(新旧いずれの基本ユニットに取付可能)。
  2. 基本ユニット(幹線容量60Aタイプ)へは必ず新ブラインドをご使用ください。旧ブラインドを取り付けた場合、充電部が露出します。

発売時期 2024年4月1日発売 改1

(補足)改1での改定箇所  
標準価格追記、日程明確化

初版 2024年3月発行